

# MF 9S

285–425 PS

HERAUSRAGENDES  
DESIGN  
ULTIMATIVE  
LEISTUNG



MASSEY FERGUSON

BORN TO **FARM**

# MF 9S

## VERNETZT MIT DER ZUKUNFT

Das Flaggschiff der neuen Massey-Ferguson-Ära einer zuverlässigen, unkomplizierten und vernetzten Flotte verbindet Leistung mit Vielseitigkeit und wurde speziell für die Anforderungen von Landwirten entwickelt.

Massey Ferguson besitzt viel Erfahrung mit der Landwirtschaft und mit moderner Betriebsführung. Deshalb verfügt der MF 9S über modernste Innovationen und technische Ausstattungen.

Dank seiner hochwertigen Ausstattung und fortschrittlicher Technologie setzt der MF 9S mit dem einzigartigen „Protect-U“-Design einen neuen Standard und bietet gleichzeitig konkurrenzlosen Komfort. Er bietet Großbetrieben und Lohnunternehmern ein Höchstmaß an Effizienz.

Der MF 9S ermöglicht neue, fortschrittliche Optionen zur Leistungssteigerung, wie MF AutoTurn für automatische Wendevorgänge am Vorgewende, TIM (Tractor Implement Management) und die zentrale Reifendruckregelanlage.

**OPTIMIERTES DESIGN**  
EXKLUSIVES KONZEPT: MF PROTECT-U

04



**KONZIPIERT FÜR SMART FARMING & OPTIMALE KONNEKTIVITÄT**

14



08

**KOMFORTABLES ARBEITEN**



**MAXIMALE EINSATZBEREITSCHAFT**

34



24

**DYNA-VT GETRIEBE**

30

**FLEXIBLES DESIGN**



- OPTIMIERTES DESIGN ..... 04
- IHR MF 9S AUF EINEN BLICK ..... 06
- KOMFORTABLES ARBEITEN ..... 08
- FÜR SMART FARMING UND OPTIMALE KONNEKTIVITÄT ..... 14
- FÜR OPTIMALE LEISTUNG ..... 20
- DYNA-VT-GETRIEBE ..... 24
- REIFENTECHNOLOGIE ..... 28
- KONZIPIERT FÜR HOHE ARBEITSANFORDERUNGEN ..... 32
- MAXIMALE EINSATZSICHERHEIT ..... 34
- MACHEN SIE IHREN MF 9S SO EINZIGARTIG WIE IHREN LANDWIRTSCHAFTLICHEN BETRIEB..... 40

# OPTIMIERTES DESIGN

DIE BAUREIHE MF 9S IST MIT DEM EXKLUSIVEN **PROTECT-U-DESIGN** VON MASSEY FERGUSON AUSGESTATTET



**18 CM**  
Spalt zwischen Kabine und Motor

Aufgrund ihrer Konstruktion ist die Windschutzscheibe **SELBSTREINIGEND**, da der Staub von selbst auf den Boden rieselt.

**69 dB**

# HERAUSRAGENDE SICHT

Die gewölbte und nach vorn geneigte Windschutzscheibe sorgt für mehr Platz und bietet eine hervorragende Sicht über die schmale Motorhaube.

Der einzigartige Abstand (18 cm) zwischen Motor und Kabine sorgt für einen konkurrenzlosen Komfort. Vibrationen, Wärmeabstrahlung und Geräusche werden auf 69 dBA reduziert – somit ist sie einer der größten und leisesten Fahrerarbeitsplätze auf dem Markt.

„ Einzigartiges, ansprechendes Design ohne Kompromisse “

# UNSER FLAGGSCHIFF GEBAUT AUF 175 JAHREN ERFAHRUNG

Seit mehr als 175 Jahren entwickelt Massey Ferguson zuverlässige Traktoren. Warum sind diese so erfolgreich? Es ist ihre Vielseitigkeit! Die ideale Kombination aus Stabilität durch langen Radstand, leistungsstarken Antrieb und kleinem Wenderadius.

Das auffallende Außendesign des MF 9S im Neo-Retro-Stil spiegelt frühere Modelle wieder. Das Innere wurde, basierend auf unserer langjährigen Erfahrung mit simplen Steuerungen, hoher Leistung und unkomplizierter Bedienung, konsequent weiterentwickelt.

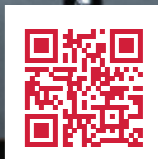

Scann mich, um den MF 9S in Aktion zu erleben

# IHR MF 9S AUF EINEN BLICK

Entwickelt und gebaut, um hohe Leistung mit Komfort, Konnektivität und Benutzerfreundlichkeit zu verbinden – so lassen sich zahlreiche Arbeiten effizient und wirtschaftlich erledigen.

IHNEN STEHEN SECHS MODELLE ZUR AUSWAHL – SO FINDEN SIE GARANTIERT DIE PERFEKTE MASCHINE FÜR IHREN BETRIEB.

	MF 9S.285	MF 9S.310	MF 9S.340	MF 9S.370	MF 9S.400	MF 9S.425
<b>Motortyp</b>	AGCO Power Stufe V / 8,4 l / 6-Zylinder					
<b>Abgasnachbehandlung</b>	Stufe V mit integriertem All-in-One-System – DOC / SC / SCR – ohne EGR					
<b>Maximale Leistung (PS)</b>	285	310	340	370	400	425
<b>Max. Leistung mit EPM (PS)</b>	315	340	370	400	420	n.v.
<b>Max. Drehmoment bei 1.500 U/min (Nm)</b>	1.250	1.300	1.450	1.600	1.650	1.750
<b>Max. Drehmoment bei 1.500 U/min mit EPM (Nm)</b>	1.400	1.500	1.600	1700	1.750	n.v.
<b>Getriebe</b>	Dyna-VT – stufenloses Getriebe					

## Die geräumige Kabine vereint Komfort, Ergonomie und Konnektivität mit hoher Bedienerfreundlichkeit

- ▶ Perfekte Rundumsicht, unterstützt durch neue Kameras
- ▶ Ultramodernes 360° LED-Lichtpaket mit 27 LED-Leuchten
  - ▶ Neue Armlehne für erstklassige Bedienung
  - ▶ Neues digitales MF vDisplay und Datatronic 5 Terminal

## Wirtschaftlicher Betrieb

- ▶ Das Motor-Power Management erzeugt bis zu 30 PS mehr Leistung und 150 Nm mehr Drehmoment
  - ▶ Einfache Erfüllung aller Vorschriften dank des renommierten „All-In-One“-Systems mit einem einzigen Turbolader, ohne komplizierte Abgasrückführung
- ▶ Größere Kraftstoff- und AdBlue-Tanks ermöglichen längere Einsatzzeiten pro Tankfüllung
  - ▶ MF Care Reparatur- und Wartungsverträge für größtmögliche Zuverlässigkeit

## Effiziente Kraftübertragung auf den Boden

- ▶ Das stufenlose Dyna-VT-Getriebe bietet präzise und komfortable Bedienung
- ▶ Hohes zulässiges Gesamtgewicht von 18 t bei 40 km/h bzw. 16 t bei 50 km/h\* = hohe Nutzlast auf der Straße
- ▶ Die neue, optional erhältliche zentrale Reifendruckregelanlage passt den Reifendruck schnell an, um die Bodenverdichtung zu minimieren und zugleich die Aufstandsfläche und die Traktion zu vergrößern
  - ▶ Umfangreiche Auswahl an Reifenkombinationen, darunter der VF 750/70R44 mit 2,18 m Durchmesser, werksseitig montiert

## Leistungsstarke Hydraulik und Hubwerk

- ▶ Neue, optional erhältliche Twin-Closed-Center-Hydraulikpumpe
- ▶ Hohe Durchflussmengen von bis zu 340 l/min, um auch die anspruchsvollsten Arbeitsgeräte zu versorgen
- ▶ Bis zu sechs elektrische Heck-Steuerventile mit Druckentlastungshebeln
- ▶ Dank seiner Hubkraft von 12 t am Heck und 5 t am Frontkraftheber meistert der MF 9S selbst anspruchsvollste Anbaugeräte mühelos

## Smart Farming – ganz bequem

- ▶ Das serienmäßige Datatronic 5 Terminal und das optionale Fieldstar 5 Touchscreen-Terminal können wie ein Tablet bedient werden
- ▶ Die neue Funktion MF AutoTurn automatisiert Wendevorgänge am Vorgewende, indem es den Traktor zur nächsten Spur lenkt und gleichzeitig den Wendevorgang am Vorgewende automatisch steuert
- ▶ Die neue Funktion AutoHeadland ermöglicht völlig autonome Wendemanöver am Vorgewende, wobei die Vorgewende-Sequenzen automatisch gestartet und ausgeführt werden
- ▶ Das neue Traktor Implement Management (TIM) ermöglicht es kompatiblen Anbaugeräten, Traktorfunktionen wie z. B. die Hydraulik und die Fahrgeschwindigkeit zu steuern
- ▶ MF Guide, MF Section Control, MF Rate Control und MF TaskDoc – bereit für intelligente, nachhaltige Landwirtschaft
- ▶ Serienmäßig MF Connect Telemetrie einschließlich 5-Jahres-Abonnement – ermöglicht eine Fernüberwachung des Fuhrparks nahezu in Echtzeit

\*marktabhängig

# VIRTUELLE REALITÄT



## MIT DEM SMARTPHONE DEN MF 9S ERLEBEN



### ◀ SCHRITT 1

Verwenden Sie einen QR-Code Scanner. Einfach kostenlos bei iTunes oder im Android Play Store herunterladen.



### ◀ SCHRITT 2

Öffnen Sie die App und scannen Sie den QR-Code ...



### ◀ SCHRITT 3

... und steigen Sie virtuell in Ihren Massey Ferguson Traktor ein.

Bewegen Sie Ihr Smartphone in alle Richtungen oder tippen Sie auf den gewünschten Bereich, um den Traktor in 2D zu erleben.



### ◀ SCHRITT 4

Für das vollkommene 3D VR-Erlebnis tippen Sie auf das entsprechende Icon und setzen zusätzlich eine VR-Brille auf.



**KOMFORTABLES  
ARBEITEN**

## **DIE KABINE BEGINNEN SIE EINE NEUE ÄRA IN SACHEN KOMFORT, RUNDUMSICHT UND BEDIENUNG**

Die aktiv gefederte Kabine des MF 9S und das neue Vorderachsfederungsmanagement sorgen für eine enorme Komfortverbesserung. Der geräumigste Fahrerplatz, den der Markt zu bieten hat – mit erstklassiger Sicht und praktisch positionierten, einfach zu bedienenden Steuerelementen.



  
**3,4 m<sup>3</sup>**

Platz für Fahrer und Beifahrer

  
**BESTE RUNDUMSICHT**  
**6,6 m<sup>2</sup>**  
**GLASFLÄCHE**

Die gewölbte Windschutzscheibe vergrößert die Kabine, reduziert die Blendwirkung und verbessert die Sicht – für einen sicheren, effizienten Betrieb

  
**72 %**

der Frontscheibe werden durch den Frontscheibenwischer abgedeckt

  
**45°**  
Rechtsdrehender Sitz

# KONZIPIERT FÜR KOMFORT, SICHERHEIT UND **EFFIZIENZ**

## SONNENBLLENDE

Bis zu vier Sonnenblenden bieten in Kombination mit der geneigten Windschutzscheibe und dem großen Dachüberstand hervorragenden Schutz vor der Sonne.



## SAUBERE SCHEIBEN

Das einzigartige „MF Protect-U“-Kabinendesign der Scheibenwischer ermöglicht eine 72%ige Abdeckung der Windschutzscheibe. Ein optionaler Seitenwischer reinigt die Seitenscheibe.



## SPIEGEL

Serienmäßig elektrisch verstellbare und beheizbare Spiegel. Verstellbare Spiegelbereiche, um tote Winkel zu reduzieren. Optional elektrisch teleskopierbare Spiegel.



## KABINENFEDERUNG

Serienmäßige aktive mechanische Kabinenfederung. Einstellbar in drei Modi mit Inspirationen aus der Automobilindustrie.



## VORDERACHSFEDERUNG

Die serienmäßige Vorderachsfederung mit neuem Managementsystem erhöht den Komfort und die Sicherheit auf der Straße sowie die Traktion auf dem Feld, bei einem engen Wenderadius von 5,75 m.

## LED-SCHEINWERFER

Bis zu 27 LED-Scheinwerfer – 8 an der Motorhaube, bis zu 19 an der Kabine – ermöglichen sicheres Arbeiten bei Nacht. Dank der Coming Home Funktion bleiben die Arbeitsscheinwerfer nach dem Ausschalten des Traktors länger eingeschaltet, damit Sie den Arbeitstag sicher beenden können.



## KAMERA

Neben der serienmäßigen Rückfahrkamera können drei weitere Kameras installiert werden, um eine Rundumsicht auf die Arbeitsgeräte sowie auf die Straße vor und hinter dem Fahrzeug zu ermöglichen.



## GEKÜHLTES STAUFACH

Lebensmittel und Getränke bleiben an langen Arbeitstagen im gekühlten Staufach unter dem Beifahrersitz lange frisch – alternativ rüsten Sie zu einer aktiven Kühlbox von MF By You auf.



## BEDIENELEMENTE IN DER ARMLEHNE

Mit dem modernen, einfach zu bedienenden MultiPad-Fahrhebel mit Fingertipp-Tasten.



## STAU RAUM

In der Kabine des MF 9S findet alles Platz, was Sie brauchen – sie bietet zahlreiche Ablagemöglichkeiten, Becher- und Flaschenhalter sowie Handy- und Tablet-Halterungen in praktischen Positionen.



## EFFIZIENTE KLIMAAUTOMATIK

Verteilt die Luft über 14 Auslässe, die rund um den Fahrer gleichmäßig in der Kabine angeordnet sind.



**OPTIONALER LEDERSITZ** oder serienmäßiger Halbledersitz - beide verfügen über automatische Luftfederung, Drehbarkeit, zwei Heizstufen, Belüftung, seitliche Dämpfung, Dual-Motion Rückenlehne und ein dynamisches Dämpfungssystem (Dynamic Damping).

# TOPAUSSTATTUNG FÜR MAXIMALE PRODUKTIVITÄT

Der MF 9S besitzt mit EXCLUSIVE die beste Ausstattung, die Massey Ferguson zu bieten hat.

Diese umfangreiche Ausstattungsvariante wurde konzipiert, um die fortschrittlichsten und anspruchsvollsten Arbeitsgeräte mit optimaler Effizienz zu bedienen und dadurch ihr volles Produktivitätspotenzial auszuschöpfen.

Zur Serienausstattung gehören auch die komfortable Armlehne und der MultiPad-Fahrhebel, der die Bedienung, vor allem der häufig verwendeten Steuerventile, enorm erleichtert.

Der 9-Zoll-Touchscreen des serienmäßigen Datatronic 5 Terminals kann wie ein Tablet bedient werden und dient zur Verwaltung sämtlicher Traktorfunktionen. Die ISOBUS-Konnektivität vereinfacht den Betrieb von Arbeitsgeräten und die Steuerung der Smart-Farming-Funktionen und Technologien von Massey Ferguson.

	KOMFORT UND SICHERHEIT	EFFIZIENZ	KONNEKTIVITÄT
<b>SERIENMÄSSIG</b>	<ul style="list-style-type: none"> <li>QuadLink Vorderachsfederung</li> <li>Aktive, mechanische Kabinenfederung</li> <li>Klimaautomatik</li> <li>16 LED-Arbeitsscheinwerfer und LED-Rundumleuchten</li> <li>Rückfahrkamera</li> <li>Elektrisch einstellbare und beheizbare Spiegel</li> <li>Automatischer, luftgefederter Halbleder-Drehsitz mit zwei Heizstufen und Belüftung, seitlicher Dämpfung, Dual-Motion-Rückenlehne und dynamischem Dämpfungssystem (Dynamic Damping System)</li> <li>DAB-Radio, Bluetooth®, mit integrierter Freisprecheinrichtung</li> </ul>	<ul style="list-style-type: none"> <li>40 km/h Dyna-VT</li> <li>Alle Bedienelemente in der ergonomischen Armlehne mit MultiPad-Fahrhebel</li> <li>CCLS-Eco-Hydraulikpumpe 205 l/min</li> <li>Vier elektrische Steuerventile mit Dekompressionshebeln und elektrischem Micro-Joystick mit Fingertipp-Steuerung</li> <li>5.000 kg CAT 3 Fronthubwerk mit einem Steuerventil</li> </ul>	<ul style="list-style-type: none"> <li>9 Zoll großes Touchscreen-Terminal Datatronic 5 für die Traktoreinstellungen sowie die integrierte Kamera, MF Guide und ISOBUS-kompatible Geräte</li> <li>MF Guide Spurführungssystem mit Trimble-Empfänger</li> <li>Telemetrie-System MF Connect mit 5-Jahres-Abonnement.</li> <li>MF TaskDoc zur Aufzeichnung und Übermittlung von Auftragsdaten</li> <li>ISOBUS</li> </ul>
<b>OPTIONAL</b>	<ul style="list-style-type: none"> <li>Modernes LED-Rundum-Lichtpaket</li> <li>Radio- und Telefon-Interface</li> <li>Große Teleskop-Seitenspiegel mit elektrischer Einstellung</li> <li>Drei 12-V-Steckdosen in der Kabine</li> <li>Drei zusätzliche Kameras</li> </ul>	<ul style="list-style-type: none"> <li>50 km/h Eco Dyna-VT</li> <li>CCLS-Eco-Hydrauliksystem 340 l/min mit zwei Pumpen</li> <li>1.000 U/min Frontzapfwelle</li> <li>Bis zu neun elektrische Steuerventile konfigurierbar und individuell anpassbar</li> <li>Profi-Paket mit Stromanschluss, Druckluftleitung, Druckluftpistole, Taschenlampe, externem Werkzeugkasten und verschließbarem Staufach</li> <li>MF AutoTurn und AutoHeadland</li> <li>CTIS – Zentrale Reifendruckregelanlage</li> </ul>	<ul style="list-style-type: none"> <li>MF Guide Spurführungssystem mit Novatel-Empfänger</li> <li>MF Wayline Assistant</li> <li>ISOBUS TIM</li> <li>Frontseitiger ISOBUS-Anschluss</li> <li>MF Section Control</li> <li>MF Rate Control (Mengensteuerung) – 96 Teilbreiten / 5 Produkte</li> <li>MF TaskDoc Pro</li> <li>AGCO Next Farming FMIS Betriebssoftware</li> <li>Agrirouter-Vorrüstung</li> </ul>



# FÜR SMART FARMING UND KONNEKTIVITÄT

Die neue Baureihe MF 9S optimiert Smart Farming und Konnektivität.

Die Baureihe MF 9S beinhaltet serienmäßig MF Guide und einen Trimble-Empfänger; die Steuerung erfolgt über eines der intuitiven Terminals Datatronic 5 oder Fieldstar 5. Über die Terminals können zudem eine Reihe von optionalen Technologiepaketen gesteuert und verwaltet werden, darunter MF Section Control (Teilbreitenschaltung) und MF Rate Control (Mengensteuerung) sowie Datenübermittlung und Datenverwaltung über TaskDoc.

„Wir nutzen die neuesten Technologie, um unsere Arbeit zu erledigen – dadurch sparen wir Betriebsmittel und erzielen ein hervorragendes Datenmanagement.“

## DATATRONIC 5

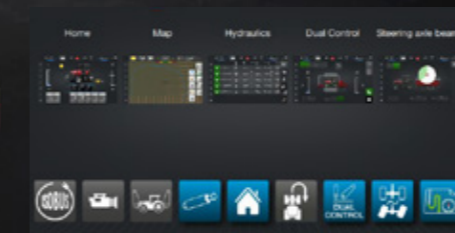

► **Karussell-Management** ermöglicht es Ihnen, die fünf am häufigsten besuchten Seiten mit einem Tastendruck auf die Symbolleiste der Startseite auszuwählen. Die ausgewählten Seiten können durch Wischen über den Bildschirm blitzschnell aufgerufen werden. Zusätzliche Seiten können durch Ziehen hinzugefügt und durch Wischen nach oben entfernt werden.



► **Neues Traktor Implement Management (TIM) System.** Dieses System steuert automatisch Traktorfunktionen wie die Fahrgeschwindigkeit und die Hydraulik, abhängig von den Anforderungen des Anbaugeräts. Es entlastet den Fahrer und verbessert die Qualität und Konsistenz der Arbeit.

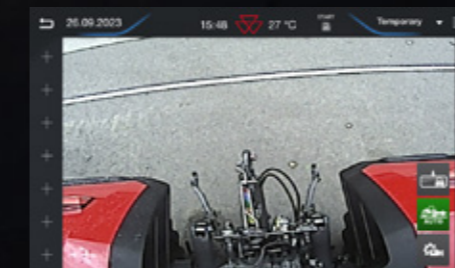

► **Video-Modus** – Bilder von einer bis zu vier Rückfahrkameras können auf dem Bildschirm dargestellt werden. Dies kann der Fahrer nutzen, um den Einsatz komplexer Arbeitsgeräte zu überwachen oder die Sicherheit und Schnelligkeit beim Anschließen von Arbeitsgeräten zu erhöhen.



► **MF AutoTurn** – eine neue Funktion von MF Guide, die den Traktor automatisch in die nächste Spur lenkt – dank dreier Lenkungsmodi, die an die jeweilige Arbeit angepasst sind. Zwei Vorgewende-Sequenzen und ein neues Vorgewende-Management-System verwenden die GPS-Position, um die richtigen Sequenzen auszulösen.



► **Zugriff auf Radiofunktionen via Datatronic 5** – Wie in einem Pkw können Sie ganz einfach verschiedene Geräte per Bluetooth®, USB oder AUX-Anschluss mit dem Radio verbinden und zudem optional mehr als ein Smartphone synchronisieren. Sie können Radiosender einspeichern, empfangen, Anrufe tätigen und weitere Funktionen nutzen.

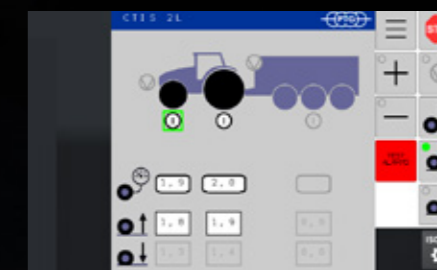

► **ISOBUS für umfassende Arbeitsgerätesteuerung** – Durch den ISOBUS-Standard können die Bedienmasken eines Arbeitsgeräteherstellers auf dem Terminal dargestellt werden. Besitzer und Fahrer sparen dadurch Zeit und Geld, da in der Kabine keine zusätzlichen Bildschirme installiert werden müssen. Verbinden Sie einfach das Arbeitsgerät mit der ISOBUS-Steckdose des Traktors. Daraufhin lädt das System die Bedienmasken und zeigt sie auf dem Bildschirm an.



► **ISOBUS MULTIPAD-TASTENBELEGUNG** – Die am häufigsten genutzten ISOBUS-Arbeitsgerätefunktionen können direkt MF MultiPad Bedienelementen zugeordnet werden. So lassen sich Traktor und Arbeitsgerät mit demselben Bedienhebel per Fingertipp steuern.



► **AUTOMATISCHE LENKACHSSTEUERUNG** – Mit dieser Funktion können Sie die Geschwindigkeit festlegen, bei deren Erreichen der Traktor die Lenkachse eines Anhängers automatisch sperrt – Sie müssen sich also auf der Straße keinerlei Gedanken mehr über die Sperrung der Lenkachse machen. Das gleiche passiert, wenn Sie den Rückwärtsgang einlegen – alles wird automatisch erledigt.



# MFguide

## DAMIT SIE AUF SPUR BLEIBEN

MF Guide ist das komplette, vollautomatische Lenksystem von Massey Ferguson. MF Guide ermöglicht Genauigkeit im Submeter-, Dezimeter- oder Zentimeterbereich und steigert somit die Effizienz Ihres landwirtschaftlichen Betriebs.

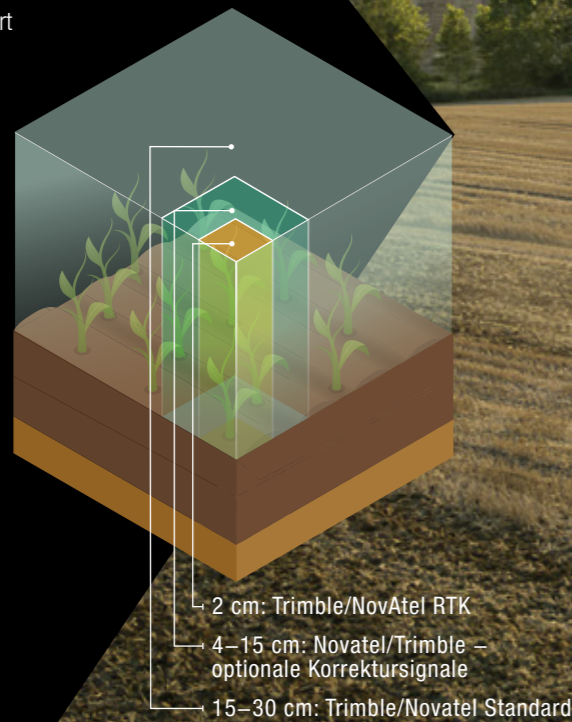

## VERSCHIEDENE EMPFÄNGER UND KORREKTUR-SIGNALE

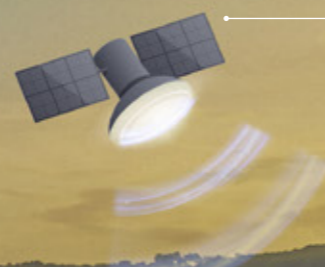

**xFILL™-TECHNOLOGIE**  
Sollten Sie aufgrund des Geländes Ihr Signal verlieren, arbeitet MF Guide dank Trimble®-xFill™-Technologie zuverlässig, und bis zu 20 Minuten ohne Korrektursignal exakt weiter.



RTK-Korrekturen



Für das MF Guide System von Massey Ferguson stehen jetzt zwei verschiedene Empfängersysteme zur Verfügung: Trimble® und NovAtel®. Vorhandene Trimble® RTK-Systeme, wie zum Beispiel NTRIP, können weiterhin benutzt werden. Um mehr darüber zu erfahren, sprechen Sie mit Ihrem Massey Ferguson Fachhändler.



## LEICHTES; SCHNELLES EINRICHTEN MIT DEM GO-MODUS

Innerhalb von nur 5 Minuten einsatzbereit, auch für neue Benutzer. So können auch Fahrer, die zum ersten Mal mit dem automatischen Lenksystem arbeiten, nach nur drei einfachen Schritten mit der Arbeit beginnen:

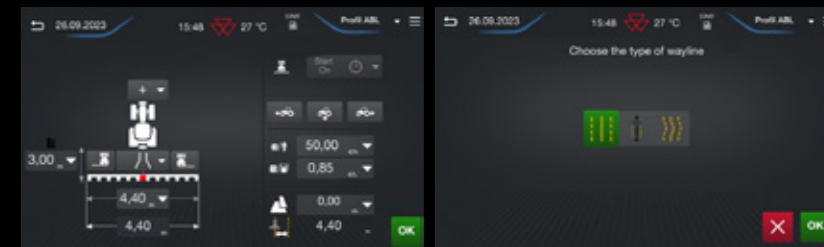

... ARBEITSGERÄT ...

... FAHRSPUR ...



## DIE WICHTIGSTEN VORTEILE FÜR SIE



### 12 % KRAFTSTOFF-EINSPARUNG

Lenksysteme sparen im Feldeinsatz nachweislich bis zu 12 % Kraftstoff.

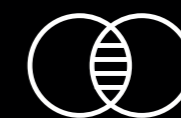

### KEINE ÜBERLAPPUNGEN

MF Guide verhindert Überlappungen nahezu vollständig.



### KOSTEN-ERSPARNIS

Mit MF Guide sparen Sie Geld, da Sie Ressourcen durch die genaue Ausbringung einsparen und Überlappungen reduzieren können.



### KOMFORT

MF Guide vermindert Ermüdungserscheinungen und Stress, denn es leitet Sie effizient durch den Arbeitstag.

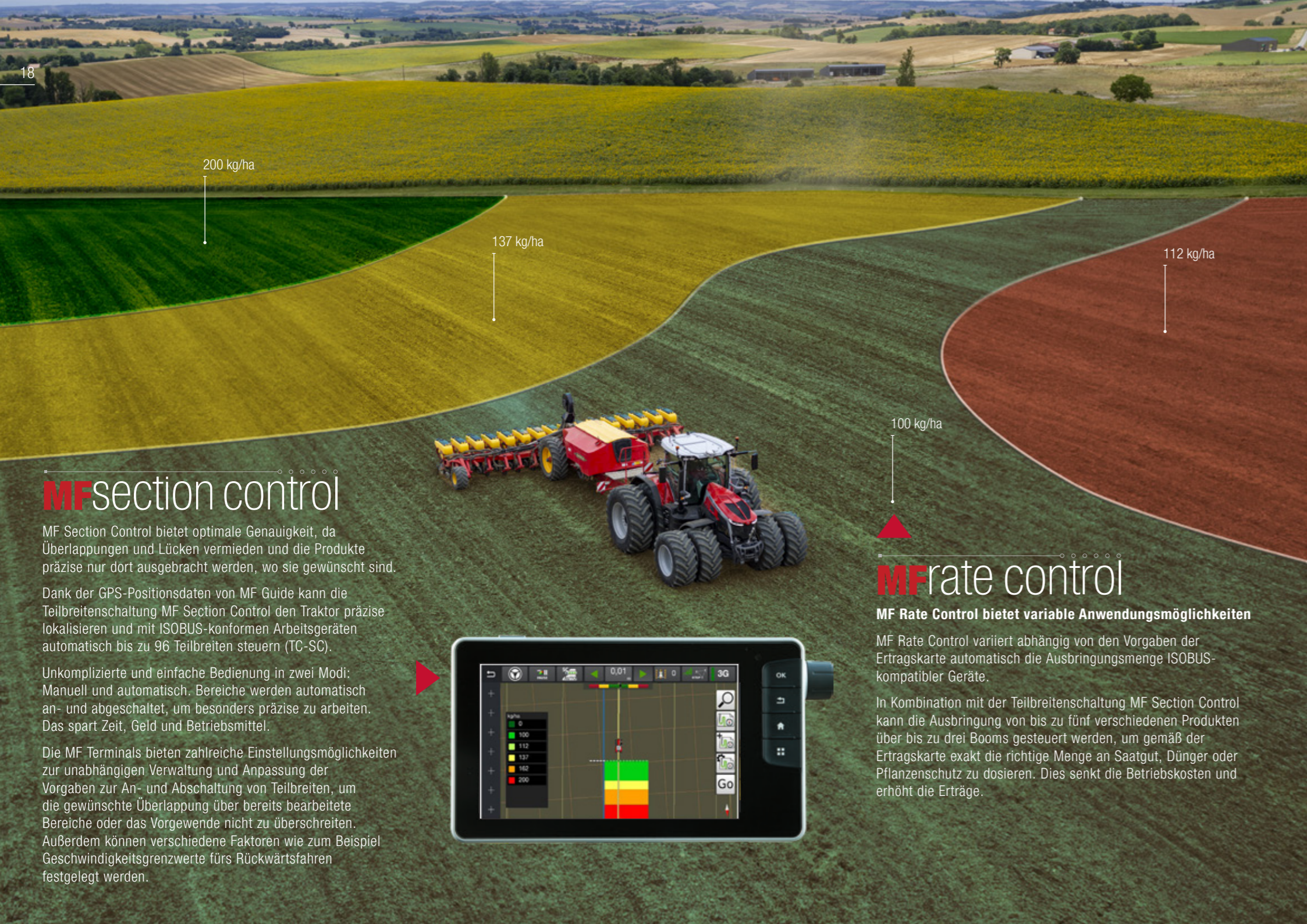

200 kg/ha

137 kg/ha

112 kg/ha

100 kg/ha

# MFsection control

MF Section Control bietet optimale Genauigkeit, da Überlappungen und Lücken vermieden und die Produkte präzise nur dort ausgebracht werden, wo sie gewünscht sind.

Dank der GPS-Positionsdaten von MF Guide kann die Teilbreitenschaltung MF Section Control den Traktor präzise lokalisieren und mit ISOBUS-konformen Arbeitsgeräten automatisch bis zu 96 Teilbreiten steuern (TC-SC).

Unkomplizierte und einfache Bedienung in zwei Modi: Manuell und automatisch. Bereiche werden automatisch an- und abgeschaltet, um besonders präzise zu arbeiten. Das spart Zeit, Geld und Betriebsmittel.

Die MF Terminals bieten zahlreiche Einstellungsmöglichkeiten zur unabhängigen Verwaltung und Anpassung der Vorgaben zur An- und Abschaltung von Teilbreiten, um die gewünschte Überlappung über bereits bearbeitete Bereiche oder das Vorgewende nicht zu überschreiten. Außerdem können verschiedene Faktoren wie zum Beispiel Geschwindigkeitsgrenzwerte fürs Rückwärtsfahren festgelegt werden.



# MFrate control

**MF Rate Control bietet variable Anwendungsmöglichkeiten**

MF Rate Control variiert abhängig von den Vorgaben der Ertragskarte automatisch die Ausbringungsmenge ISOBUS-kompatibler Geräte.

In Kombination mit der Teilbreitenschaltung MF Section Control kann die Ausbringung von bis zu fünf verschiedenen Produkten über bis zu drei Booms gesteuert werden, um gemäß der Ertragskarte exakt die richtige Menge an Saatgut, Dünger oder Pflanzenschutz zu dosieren. Dies senkt die Betriebskosten und erhöht die Erträge.

# MFtask doc

## UND AGRIROUTER READY

MF Terminals beinhalten einen speziellen Taskcontroller\*, um Aktivitäten und Aufgaben einfach erstellen und verwalten zu können. Taskcontroller ist mehr als ein reines Datenerfassungssystem, sondern ermöglicht die Verknüpfung von Ertragskarten, Traktor-Betriebsparametern und ISOBUS-Geräteeinstellungen mit der aktuellen Arbeitsaufgabe.

Wertvolle, nützliche Daten, die während des Betriebs erfasst werden, lassen sich mithilfe der MF TaskDoc Softwarefunktionen leicht verwalten, übermitteln und an ausgewählte Partner weitergeben.

Daten können auch zwischen verschiedenen Maschinen und den meisten FMIS Betriebssoftwaresystemen ausgetauscht werden, wobei mehrere sichere Plattformen wie Agrirouter zur Verfügung stehen. Wer über eine gemischte Flotte verfügt, profitiert von vollständiger Kompatibilität und der Möglichkeit, Daten mit ausgewählten Partnern auszutauschen

### MF TASKDOC

MF TaskDoc vereinfacht den Datenaustausch. Relevante Daten werden schnell dokumentiert und als Auftragsdaten im Datatronic 5 Terminal gespeichert. Sie können dann schnell und einfach per USB in Dateiformaten übertragen werden, die mit jeder Betriebssoftware kompatibel sind.

So können Sie bequem vom Büro aus Aufgaben, Feldgrenzen, Fahrspuren, Ertragskarten und weitere agronomische Daten erstellen und über einen USB-Anschluss in das Terminal importieren.

MF Terminals können importierte Daten verarbeiten und sind mit ISOXML 3 und 4 sowie mit Shapefile kompatibel.

### MF TASKDOC PRO

MF TaskDoc Pro verfügt über dieselben Funktionen wie MF TaskDoc, ermöglicht jedoch den kabellosen Datentransfer. Gleichzeitig optimiert das System den Datentransfer und erhöht die Speichersicherheit, um Datenverluste zu vermeiden und die gemeinsame Nutzung von Auftragsdaten durch verschiedene Hosts zu ermöglichen.

Sie können geplante Aufgaben drahtlos an eine einzelne Maschine oder Ihren gesamten Fuhrpark versenden. Darüber hinaus ist es möglich, Arbeitsaufträge von einem Traktor auf einen anderen zu übertragen, um zum Beispiel die Aussaat mit der vorherigen Bodenbearbeitung abzustimmen.

# AGRIROUTER



Diese universelle Datenaustausch-Plattform ermöglicht es Ihnen, Ihre Maschinen mit Ihrer landwirtschaftlichen Betriebssoftware zu verknüpfen, und zwar unabhängig von Vertriebspartner und Hersteller. Darüber hinaus können Sie festlegen, mit wem und in welchem Umfang Ihre Daten ausgetauscht werden. Agrirouter ist Ihr Ticket zur Digitalisierung der Landwirtschaft und bietet Ihnen die volle Kontrolle über Ihre Daten.

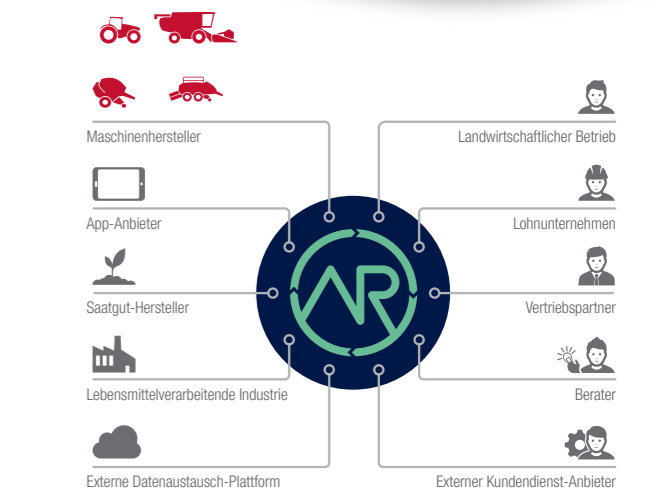

# IDEALE KRAFTENTFALTUNG UND ULTIMATIVE PERFORMANCE

Der MF 9S wird vom zuverlässigen 8,4 Liter AGCO Power Sechszylindermotor angetrieben. Dabei kommt ein vereinfachtes System mit der renommierten All-In-One-Technologie zum Einsatz, um die strengen Abgasvorschriften der Stufe 5 zu erfüllen.

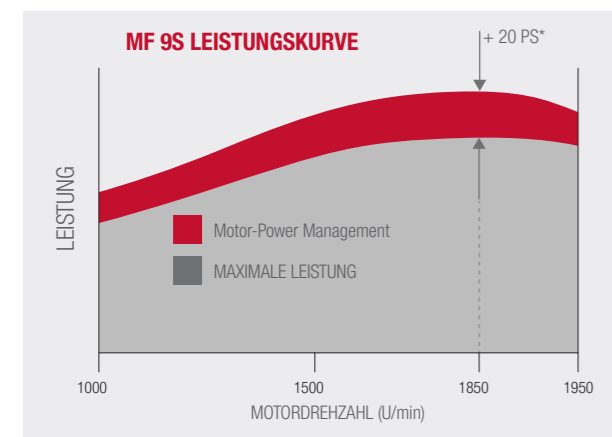
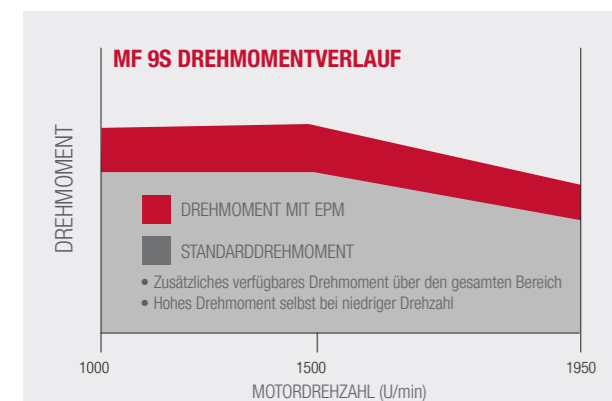

EPM ist über den gesamten Bereich verfügbar (nicht nur bei max. Leistung)  
Nahezu konstante Leistung zwischen Drehzahl bei max. Leistung und Drehzahl bei max. Drehmoment



Bis zu  
**1.750 Nm**  
verfügbares Drehmoment



**10 % MEHR  
TANKKAPAZITÄT**  
für Kraftstoff und AdBlue

Der 660 Liter fassende Kraftstofftank und der 68 Liter fassende AdBlue-Tank bieten ausreichend Kapazität für lange Arbeitstage ohne Tankstopp.



**+150 Nm**  
zusätzliches Drehmoment  
mit EPM



**425 PS**  
Leistung

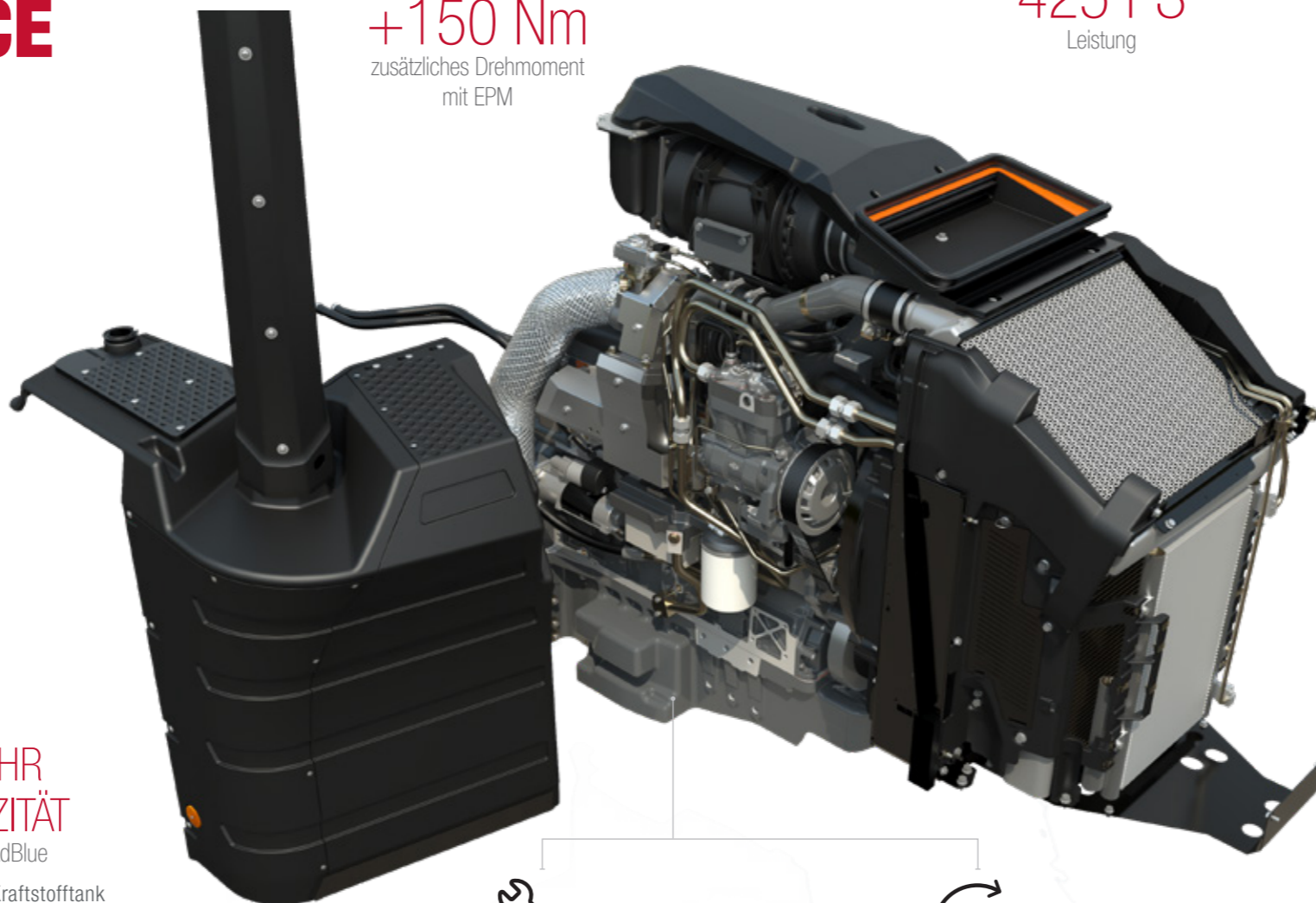

**1.850 U/MIN**  
Max. Leistung bei niedriger Drehzahl

**DIE HÖCHSTLEISTUNG WIRD SCHON  
BEI 1.850 U/MIN ERREICHT**, was dazu beiträgt, Kraftstoff einzusparen und zugleich Geräusche und Verschleiß zu minimieren. Das Motor-Power Management erzeugt bis zu 30 PS mehr Leistung und bis zu 150 Nm mehr Drehmoment.



**NIEDRIGE  
BETRIEBSKOSTEN**



**KEINE KOMPROMISSE**  
Das All-In-One-System passt perfekt unter die Kabine und sorgt so für optimale Sicht

**DAS NEUE, UNKOMPLIZIERTE DESIGN BENÖTIGT KEIN ABGASRÜCKFÜHRUNGSVENTIL UND NUTZT EINEN NEUEN, EINZELNEN TURBOLADER** – dies reduziert die Komplexität des Motors und die Wartungsanforderungen erheblich. Dank der perfekten Integration unter der Kabine ermöglicht dieses Konzept vom Fahrersitz aus eine unübertroffene Sicht nach vorne.

# MOTOR-POWER MANAGEMENT

DAS MOTOR-POWER MANAGEMENT LIEFERT BEI BEDARF BIS ZU 30 PS MEHR LEISTUNG.

Damit kann Ihr MF 9S automatisch auf den anfallenden Kraftbedarf reagieren und die Kraftstoffzufuhr entsprechend anpassen, sodass Ihnen zusätzliche Leistung zur Verfügung steht. Das für anspruchsvolle Transport- und Zapfwellenarbeiten entwickelte, hochmoderne elektronische Motor- und Getriebemanagement stellt noch mehr Leistung zur Verfügung.

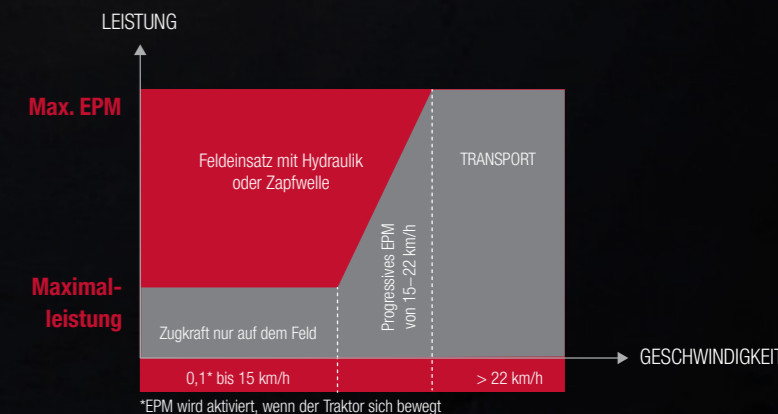

Nicht verfügbar für MF 9S.425

# OPTIMALE BEDIENUNG

Der MultiPad-Fahrhebel steuert sowohl das Dyna-VT-Getriebe als auch den Tempomat, das Heckhubwerk, die Zapfwelle, das Vorgewende-Management und die Steuerventile über den integrierten MicroJoystick. Alle Funktionen sind zur Steigerung des Komforts einfach erreichbar.



• TEMPOMAT

• HECKKRAFTHEBER

• ZAPFWELLE

• VORGEWENDE-MANAGEMENT

• STEUVENTILE

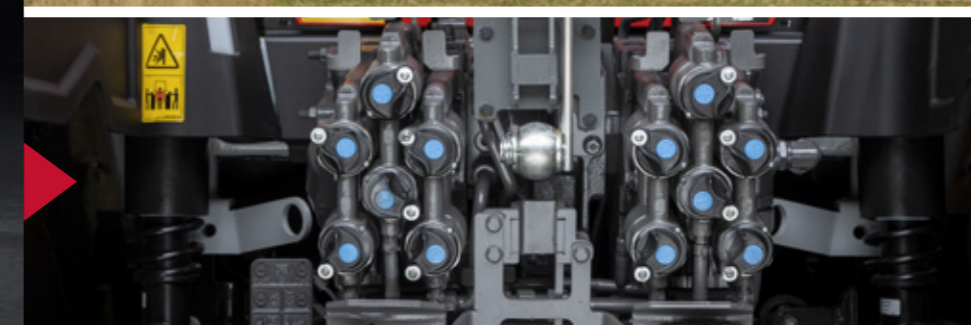

# POWERCONTROL-HEBEL

DER EXKLUSIVE, EINZIGARTIGE POWERCONTROL-HEBEL VON MASSEY FERGUSON IST EIN EINFACH ZU STEUERNDEN 3 IN 1-BEDIENELEMENT.



**IHRE MÖGLICHKEITEN:**

- Zwischen vorwärts ↑ und rückwärts ↓ Wechseln
- Nach oben ↑ und unten Beschleunigen und Verzögern ↓
- Auskuppeln ⬆
- Auswählen der Neutralstellung

MIT DER FREIEN RECHTEN HAND KÖNNEN SIE Z.B. DEN FRONTLADER STEUERN

# DYNA-VT GETRIEBE

KRAFTÜBERTRAGUNG MIT HÖCHSTER  
LAUFRUHE UND ULTIMATIVER EFFIZIENZ.

Das renommierte stufenlose MF Dyna-VT Getriebe überträgt die Kraft dank neuem Automatikmodus nahtlos und präzise. Die Steuerung geschieht sanft und konkurrenzlos einfach. Der Traktor erkennt eigenständig, in welchem Modus sich der Fahrer befindet und schaltet zwischen Pedal- und Hebelmodus um.

Dank der intuitiven Bedienung können sich alle Benutzer schnell mit der Maschine vertraut machen und so ihre Leistung und Produktivität optimieren.



## DIE VORTEILE DES DYNA-VT- GETRIEBES AUF EINEN BLICK

- ▶ Die einfach zu bedienende, stufenlose Geschwindigkeitsanpassung sorgt für optimale Kraftstoffeffizienz und hohen Bedienkomfort
- ▶ Einfache, stufenlose Geschwindigkeitsanpassung – von 0,03 km/h bis serienmäßig 40 km/h oder optional 50 km/h\*
- ▶ Die Auswahl aus zwei Geschwindigkeitsbereichen optimiert das Drehmoment für unterschiedlichste Anwendungen
- ▶ Die Fahrer können jederzeit zwischen Pedal- und Hebelmodus wechseln
- ▶ Der neue Automatikmodus erlaubt es dem Fahrer, die Vorwärtsgeschwindigkeit festzulegen, während die Motordrehzahl abhängig von Last und Geschwindigkeit automatisch angepasst wird
- ▶ Einstellbares Ansprechverhalten der Wendeschaltung je nach Aufgabe und Bedingungen
- ▶ „Bremsen auf Neutral“, um bei Druck auf das Bremspedal automatisch in den Leerlauf zu schalten



## STUFENLOS

mit Geschwindigkeiten von  
0,03 km/h bis 40 km/h  
oder 50 km/h fahren



## KOMFORTABEL

die Fahrt genießen

\* je nach Markt und Gesetzgebung

## ULTIMATIVER KOMFORT. STUFENLOS.

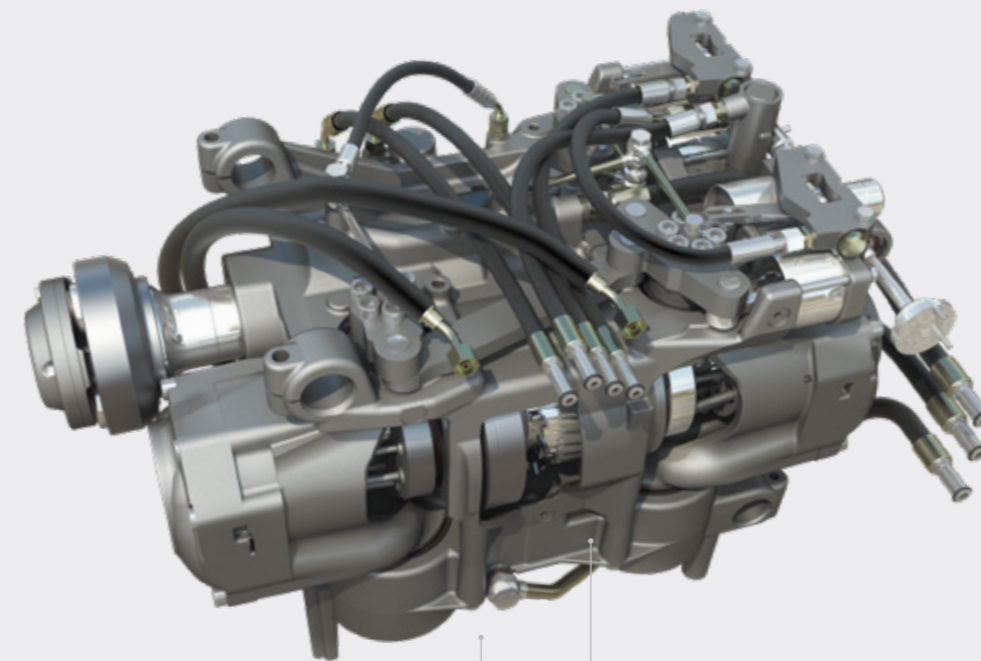

Für noch mehr Effizienz erlaubt der Automatikmodus die Änderung der Fahrgeschwindigkeit mit dem MultiPad-Fahrhebel oder dem Fahrpedal, wobei je nach Last und Geschwindigkeit die optimale Motordrehzahl gewählt wird. Dies ermöglicht ein besonders effizientes Arbeiten und reduziert den Kraftstoffverbrauch.

Als echtes Meisterwerk der Feinmechanik garantiert das herausragende Dyna-VT-Getriebe jederzeit höchste Produktivität, hervorragenden Fahrkomfort und optimale Kraftstoffeffizienz.

## AUTOMATIK-MODUS

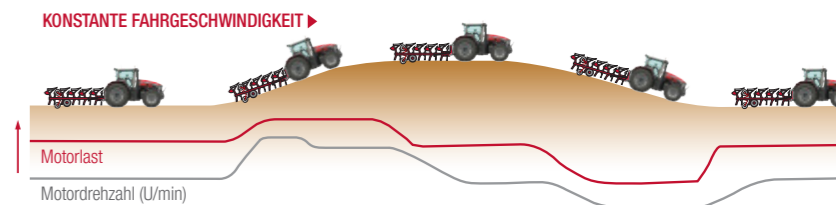

Im Automatikmodus regelt der Traktor je nach Last und Fahrgeschwindigkeit selbständig die Motordrehzahl. Die Bedienung ist sowohl per MultiPad Fahrhebel als auch per Fahrpedal möglich – für effizientes Arbeiten bei optimaler Kraftstoffeffizienz.

Bei wechselnder Last (rote Linie) aufgrund veränderter Bedingungen reagiert das Dyna-VT-Getriebe automatisch mit einer angepassten Motordrehzahl (graue Linie), um eine gleichbleibende Fahrgeschwindigkeit aufrechtzuerhalten. So wird die Geräuscentwicklung reduziert und die Leistung optimiert.

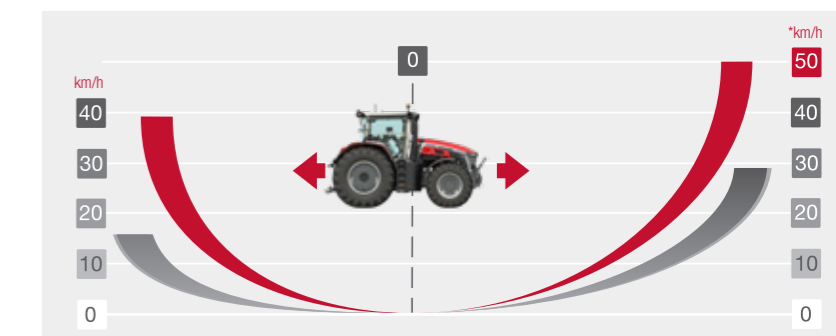

### FAHREN OHNE ZU SCHALTEN

Das Dyna-VT Getriebe ist verblüffend einfach zu bedienen und reagiert optimal auf sich ändernde Bedingungen. Keine Gangwechsel, kein Rucken beim Anfahren und keine Unterbrechung der Zugkraft.

Einfache, stufenlose Geschwindigkeitsanpassung, von Kriechgeschwindigkeit bis zu 50 km/h\*. Je nach Markt und Gesetzgebung\*

# HERVORRAGENDE ZUGKRAFT UND VIELSEITIGKEIT

DIE LEISTUNG EINES TRAKTORS ZÄHLT NUR, WENN SIE AUCH AN DIE RICHTIGE STELLE ÜBERTRAGEN WIRD: DEN BODEN

Mit nur 10,9 t Leergewicht eignen sich die leichtfüßigen und vielseitigen Traktoren der Flaggschiff-Baureihe MF 9S sowohl für die Feldarbeit als auch für den wirtschaftlichen Transport.

Mit bis zu 3,1 t weniger Gewicht als andere Traktoren in dieser Leistungsklasse bietet der MF 9S ein optimales Leistungsgewicht, was die Bodenverdichtung verringert und Kraftstoff spart (1 t zusätzliches Gewicht verbraucht 1 l mehr Kraftstoff pro Stunde). Ein leichter Traktor kann auch größere Lasten auf der Straße transportieren.

Gleichzeitig können die Traktoren dank ihrer robusten Konstruktion mit Ballast beschwert werden, um zu gewährleisten, dass für schwere Zugarbeiten ausreichend Traktion vorhanden ist.

## OPTIMALER RADSTAND FÜR GUTE TRAKTION, STABILITÄT UND BODENSCHONUNG

Der 3,1 m lange Radstand sorgt für eine hervorragende Stabilität. Er gewährleistet, dass die Traktion auf dem Feld erhalten bleibt und weniger Ballast für das Gleichgewicht erforderlich ist – dies führt zu mehr Komfort bei Transportarbeiten.

3,1 m

„Erstklassiges Leistungsgewicht für maximale Vielseitigkeit und Leistung.“



▲ **SPEEDSTEER** entlastet den Fahrer und ermöglicht schnelleres Wenden am Vorgewende. Der Fahrer kann die Lenkübersetzung anpassen und die Anzahl der Lenkradumdrehungen für einen bestimmten Lenkeinschlag einstellen.

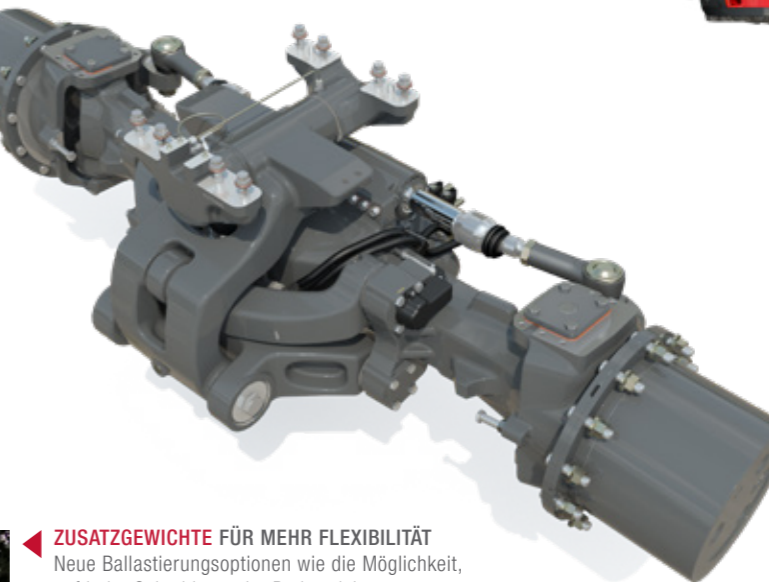

◀ **ZUSATZGEWICHTE FÜR MEHR FLEXIBILITÄT**  
Neue Ballastierungsoptionen wie die Möglichkeit, auf jeder Seite bis zu vier Radgewichte anzubringen, erhöhen das Gesamtgewicht auf bis zu 18,5 t. Diese Flexibilität erlaubt die Auswahl der exakt richtigen Ballastierung für den jeweiligen Einsatz.

▲ **VORDERACHSFEDERUNG**  
Eine neue und stärkere gefederte Vorderachse bietet außergewöhnliche Stabilität bei Straßenarbeiten und beim Einsatz von Anbaugeräten bei hoher Geschwindigkeit. Dank guter Traktion, hohem Komfort und maximaler Sicherheit für den Fahrer kann optimale Produktivität erzielt werden.

5,75 m  
Wenderadius\*

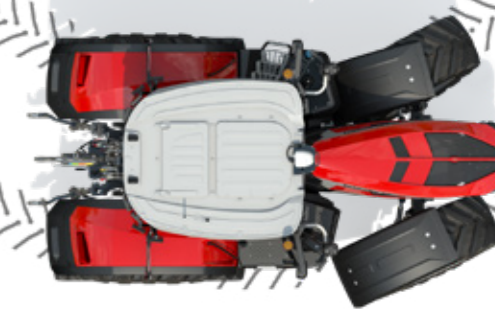

\*Spurweite 2.000 mm mit den Vorderreifen 600/70 R30

# REIFENTECHNOLOGIEN

FÜR MEHR TRAKTION,  
WENIGER BODENVERDICHTUNG  
UND REDUZIERTEN  
KRAFTSTOFFVERBRAUCH



## ES MACHT KEINEN SINN, DEN EINSATZ VON TRAKTOREN IN EINEM BETRIEB ISOLIERT ZU BETRACHTEN

Deshalb arbeitet Massey Ferguson eng mit Reifen- und Landmaschinenherstellern zusammen, um die Entwicklung und Erprobung der neuesten Reifentechnologie voranzutreiben und so das volle Traktorpotenzial auszuschöpfen.

Für den MF 9S wählen Sie aus einem umfangreichen Sortiment an Reifentypen und -größen – jetzt auch mit einem Durchmesser von bis zu 2,18 m beim VF 750/70R44.

Die neue, optional erhältliche zentrale Reifendruckregelanlage bietet ultimative Kontrolle und erlaubt es dem Fahrer, genau den richtigen Reifendruck einzustellen, der für die jeweilige Last erforderlich ist, und dabei gleichzeitig Aufstandsfläche und Traktion zu erhöhen. Der Druck kann jederzeit schnell angepasst werden.

Das System wird über die Terminals Datatronic 5 oder Fieldstar 5 gesteuert und passt den Druck blitzschnell an, um den Bodendruck zu verringern oder eine optimale Traktion zu erreichen. Durch den Einsatz eines Doppelkompressors mit einer Durchflussrate von 650 l/min, benötigt man nur vier Minuten, um den Druck der Bereifung VF 710/75R42 und VF 620/75R30 von 0,8 bar auf 1,6 bar zu erhöhen.

## REIFENDRUCK ANPASSEN



Die Reifendruckregelanlage reduziert den Kraftstoffverbrauch nachweislich um 10 % bis 15 % und verringert die Bodenverdichtung durch eine um 150 % größere Aufstandsfläche. Gleichzeitig kann die Traktion erhöht und unnötiger Reifenverschleiß minimiert werden.

Eine umfassende Auswahl an werkseitig montierten Rädern mit einem Durchmesser von bis zu 2,18 m gewährleistet die Wahl des optimalen Reifens für hohe Traktion und geringe Bodenverdichtung, bei gleichzeitig hoher Stabilität und Kraftstoffeinsparungen auf der Straße.

## HERAUSRAGENDE TECHNOLOGIEN

- ▶ Bessere Leistungsübertragung auf den Boden
- ▶ Optimale Traktion im Feld
- ▶ Minimale Bodenverdichtung
- ▶ Einstellung des richtigen Reifendrucks für die jeweilige Aufgabe
- ▶ Reduzierter Kraftstoffverbrauch
- ▶ Verbesserte Leistung und mehr Komfort



BIS ZU  
**+10 %**  
mehr Traktion



**150 %**  
mehr  
Aufstandsfläche



Bis zu  
**15 %**  
weniger Kraftstoff-  
verbrauch dank des  
zentralen Reifendruck-  
kontrollsystems



# FLEXIBLES

DESIGN

MAXIMALE LEISTUNG  
AUF FELD UND STRASSE



” Der MF 9S eignet sich hervorragend für sämtliche Anwendungen, seien es schwere Zugarbeiten oder der Einsatz im Feld und auf der Straße. “

Das erstklassige Leistungsgewicht von 25,4 kg/PS liegt fast 8 kg/PS unter dem Leistungsgewicht anderer Traktoren in diesem Sektor. So kann ein breiteres Aufgabenspektrum bewältigt werden – für mehr Leistung und Nutzlast bei weniger Kraftstoffverbrauch.

Der MF 9S ist leicht und mit einem Wenderadius von 5,75 m sehr wendig. Durch seine Robustheit bewältigt er schwere Aufgaben sowohl auf dem Feld als auch auf der Straße kinderleicht. Das zulässige Gesamtgewicht von 18 t bei 40 km/h sorgt für eine höhere Nutzlast, während das maximal zulässige Gesamtgewicht von 40 t\* gewährleistet, dass auch schwere Lasten mit bis zu 22 t gezogen werden können.



## LEISTUNGSSTARKE KRAFTHEBER

Die Zugkraftregelung sorgt für eine präzise Bedienung des Hochleistungshubwerks mit 12 t Hubkraft und ermöglicht eine genaue Tiefeneinstellung und optimale Boden Anpassung. Der neue, optionale Oberlenker mit 120-mm-Zylinder erhöht die Hubkraft auf 20 t.

Für noch mehr Produktivität sorgt das Fronthubwerk mit 5 t Hubkraft, das mit einem ISOBUS-Anschluss und Bedientastern ausgestattet ist. Es ist zudem auch in einer einfachen Ausführung ohne ein eigenes Hydraulikventil erhältlich.

## EFFIZIENTE HYDRAULIK

Die hocheffiziente Eco-Hydraulik liefert 205 l/min bereits bei 1.650 U/min. Das spart Kraftstoff und senkt den Geräuschpegel. Das Öl wird durch ein Open-Center- und ein Closed-Center-System gefördert.

Eine neue Doppelpumpe mit einer Förderleistung von 340 l/min bei 1.650 U/min ist mit sechs Steuerventilen erhältlich, um auch komplexe Maschinen bedienen zu können. In dieser Konfiguration werden einzelne Steuerventile mit einer 1 1/4-Zoll-Kupplung ausgestattet, um eine Durchflussmenge von 170 l/min zu erzielen.





## KONZIPIERT FÜR HOHE ARBEITSANFORDERUNGEN

BIS ZU 340l/min ECO

Die hochentwickelte Open- und Closed-Center Eco-Hydraulik liefert 205 l/min bereits bei 1.650 U/min. Das spart Kraftstoff und senkt den Geräuschpegel. Eine Doppelpumpe mit einer Förderleistung von 340 l/min bei 1.650 U/min ist mit sechs Steuerventilen erhältlich.



Bis zu

**2**

Front-Steuerventile mit freiem Rücklauf



Bis zu

**5.000 kg**

Hubkraft, integriertes Fronthubwerk mit ISOBUS-Anschluss und Bedienfeld.



**1.000 U/MIN**

Frontzapfwelle  
Für den Betrieb zahlreicher Arbeitsgeräte-Kombinationen, um Produktivität und Effizienz zu steigern.



**ISOBUS-**

Anschluss zur Anbindung kompatibler Anbaugeräte.

**101 L**

entnehmbare Ölmenge für maximale Flexibilität.



**2 ZAPFWELLEN-  
GESCHWINDIGKEITEN**

Serienmäßig 540 Eco / 1000, optional 1000 / 1000 Eco.  
Die Geschwindigkeiten werden bei niedrigen Motordrehzahlen erzielt – das spart Kraftstoff und senkt den Geräuschpegel in der Kabine.



**12.000 kg**

Hubkraft vom Heckhubwerk für hohe Lasten mit ultimativer Zugkraftregelung – für eine optimale Gewichtsübertragung, bessere Traktion, weniger Radschlupf, weniger Radverschleiß und geringeren Kraftstoffverbrauch bei gleichzeitig höherer Leistung.



Bis zu

**6**

elektrische Steuerventile mit Dekompressionshebeln.

**20 t**

Hubkraft mit optionalem hydraulischen Oberlenker mit 120-mm-Zylinder.

**POWER BEYOND**

DAS CLOSED-CENTER-LOAD-SENSING-SYSTEM MIT POWER-BEYOND-ANSCHLÜSSEN UND ZUSÄTZLICHEN ZU- UND RÜCKLAUFLEITUNGEN ERMÖGLICHT EINE ZUSÄTZLICHE VERSORGUNG DIREKT VON DER PUMPE.

„Für höchste Betriebseffizienz brauche ich Maschinen, die immer einsatzbereit sind.“

FÜR  
**MAXIMALE  
EINSATZSICHERHEIT**

FÜR ZUFRIEDENE KUNDEN &  
100-PROZENTIGE ZUVERLÄSSIGKEIT

## MFconnect

ÜBERALL VERNETZT. JEDERZEIT.

SERIENMÄßIG MIT

**5 JAHREN** ABONNEMENT.

## MFcare

**FEST KALKULIERBARE KOSTEN UND  
GARANTIERT OPTIMALE LEISTUNG FÜR  
IHREN MF 9S MIT MF CARE.**

Die MF Care Service- und Vollwartungsverträge können Sie flexibel an Ihre Zahlungswünsche und Ihre erforderlichen Betriebsstunden anpassen. Durch die regelmäßige Wartung wird Ihr Traktor „vorbeugend gewartet“ – Fehler und Störungen werden erkannt, bevor sie auftreten, sodass Ausfallzeiten auf ein Minimum begrenzt werden können. Eine lückenlose Wartung durch den Händler und die Verwendung von Originalteilen von AGCO Parts erhöhen zudem den Wiederverkaufswert der Maschine.

- ▶ Maximieren Sie den Werterhalt Ihres Traktors
- ▶ Flexible Laufzeiten und Langzeitarife
- ▶ Bis zu 12 Monate nach Zulassung der Maschine möglich
- ▶ Erfahrene MF-Techniker stehen für den Service beim Handel oder vor Ort zur Verfügung

HÖHERE VERFÜGBARKEIT, OPTIMIERTE  
WARTUNGSARBEITEN UND INTELLIGENTERE  
SERVICELEISTUNGEN MIT MF CONNECT.

BESITZER, HÄNDLER UND TRAKTOR SIND  
AUF WUNSCH ZU 100 % MITEINANDER VERNETZT!

MF Connect ist ein Flottenmanagementsystem, das es Ihnen ermöglicht, Ihre Massey-Ferguson-Maschinen genau im Auge zu behalten.

Nie war es einfacher, praktisch in Echtzeit den Überblick über sämtliche Betriebsparameter von Maschinen und Ausrüstung zu behalten – per Smartphone, Tablet oder Computer.

Dies ermöglicht es Ihnen, Ihren Betrieb effektiver zu leiten und mithilfe von Ferndiagnosetools Effizienzsteigerungen und optimale Verfügbarkeiten zu erzielen.

	SILBER	GOLD
DETAILANSICHTEN	REGELMÄßIGE WARTUNG Dieses Wartungspaket umfasst alle vorgeschriebenen Wartungsarbeiten basierend auf Festpreisen.	WARTUNG- UND REPARATURABSICHERUNG Bietet zusätzlichen Schutz bei Reparaturkosten (mit Ausnahme von Verschleißteilen). Tarife optional mit und ohne Selbstbehalt.
MASCHINENTYP	Alle	Alle
	-	Profitieren Sie von Preisvorteilen für Ihre Maschine* bei aktiviertem MF Connect-Abonnement
REGELMÄßIGE WARTUNG	✓	✓
REPARATURKOSTEN	-	✓
SELBST-BETEILIGUNG	-	Abhängig von Marktbedingungen
* Gilt nur für bestimmte Modelle und Märkte.		- Nicht verfügbar

MASSEY FERGUSON BIETET EIN EFFIZIENTES UND UMFANGREICHES SERVICEANGEBOT

 6.000 Std. 5 Jahre	 3.000 Std. 5 Jahre	 50.000 Ballen 5 Jahre	 6.000 Std. 5 Jahre	 2.000 Std. 3 Jahre Nur ISOBUS-kompatible Maschinen	 25.000 Ballen 3 Jahre
-------------------------------------------------------------------------------------------------------------	-------------------------------------------------------------------------------------------------------------	----------------------------------------------------------------------------------------------------------------	-------------------------------------------------------------------------------------------------------------	------------------------------------------------------------------------------------------------------------------------------------------------	----------------------------------------------------------------------------------------------------------------

**MF** always running

IHRE ERSATZFAHRZEUG FLOTTE

MF Always Running\*\* versorgt Sie vorübergehend mit einem Ersatztraktor, um zu gewährleisten, dass Sie mit geringstmöglicher Unterbrechung weiterarbeiten können. So maximieren Sie Ihre Betriebszeiten auch dann, wenn Ihr Traktor gewartet oder repariert wird.

Wir wissen, dass Sie Ihre Arbeit nicht einfach unterbrechen können, bevor sie erledigt ist. Mit MF Always Running ist gewährleistet, dass Wartungs- oder Reparaturzeiten Ihre Produktivität nicht zum Erliegen bringen. Als Besitzer eines MF-Traktors sind Sie mit einem Ersatztraktor schnell wieder einsatzbereit. Sie bekommen nicht irgendeinen Traktor, sondern das aktuellste Modell mit der Ausstattung, die Sie für die Erledigung Ihrer Aufgaben benötigen.

\*\* Bitte wenden Sie sich an einen Massey-Ferguson-Vertriebspartner in Ihrer Nähe, um die Verfügbarkeit in Ihrer Region zu erfragen. Die Vertragsbedingungen können je nach Land variieren. Erhältlich in Deutschland, Frankreich, Italien, Polen, Norwegen, Schweden und Dänemark.

**RUND UM DIE UHR ERREICHBARE KUNDEN-  
HOTLINE VON MASSEY FERGUSON**

Ihre Massey-Ferguson-Händler stehen stets zu Ihrer Verfügung, um sicherzustellen, dass Ihr MF-Traktor jederzeit einsatzbereit ist.

Falls Sie Unterstützung für Ihre Maschine benötigen, rufen Sie einfach unser rund um die Uhr verfügbares, zertifiziertes Servicecenter über die Notfall-Hotline an. Dieser Service steht in Deutschland, Dänemark, Frankreich, Italien, Norwegen, Polen, Spanien, in Großbritannien und in Irland zur Verfügung.

**24/7 HOTLINE +800 8700 365 7**

MASSEY FERGUSON  
**EXPERIENCE**

MASSEY FERGUSON



# ERSATZTEILE & KUNDENDIENST

## LEBENSLANGE UNTERSTÜTZUNG

Der Kauf, der optimale Einsatz und die Wartung von landwirtschaftlichen Maschinen sind mitunter recht komplex – deshalb sollten Sie bei einer Entscheidung nicht vergessen, wie wichtig das beruhigende Gefühl ist, im Bedarfsfall auf hervorragende Unterstützung zählen zu können. Als Besitzer einer Massey Ferguson Maschine können Sie sich darauf verlassen, dass Sie schnell und freundlich von unseren Vertriebspartnern unterstützt werden.

Es gibt keine Wartezeiten für den Service und die Versorgung mit Ersatzteilen für Ihre Maschine. Während der gesamten Lebensdauer Ihrer Massey Ferguson Maschine sind wir an Ihrer Seite.

Wir sind stolz auf unsere Produkte und übernehmen die volle Verantwortung für jede Maschine, die wir verkaufen – unsere Mission ist der reibungslose und zuverlässige Betrieb, jedes Mal, wenn Sie die Maschine starten.



„Ich möchte die täglichen Wartungsarbeiten so schnell und einfach wie möglich erledigen, damit ich mehr Freizeit habe“

DER MF 9S WURDE SO KONZIPIERT, DASS SEINE ROUTINEWARTUNGSARBEITEN SCHNELL, UNKOMPLIZIERT, EINFACH UND KOSTENGÜNSTIG DURCHFÜHRT WERDEN KÖNNEN.

Wir haben Zweckmäßigkeit und Design kombiniert, um die tägliche Wartung schnell, leicht und einfach zu gestalten, damit Sie Ihren Traktor problemlos warten können und schnell aufs Feld kommen – für eine höhere Produktivität und mehr Freizeit. Mit einem Massey-Ferguson-Traktor der Baureihe MF 9S minimieren Sie die Zeit auf dem Hof, um den nächsten Tag vorzubereiten.



Der Luftfilter des Motors ist bequem zugänglich und leicht zu reinigen.



Das Design der Vorderachse und der schmalen Motorhaube erleichtert den Zugang zum Ölmesstab und zum Ölfilter.



Gut zugänglicher Kabinenluftfilter, einfach zu entnehmen und zu reinigen – der Schmutz bleibt draußen.



PROFI-PAKET: Alle Zubehörteile, die Sie benötigen, um sich die Arbeit zu erleichtern - einschließlich Werkzeugkasten, Druckluftleitung, Druckluftpistole, Taschenlampe, Stromversorgung und abschließbarem Stauraum



Beim optionalen Profi-Paket sind zwei elektrische 12V-Stecker in den Kraftstofftank integriert, um eine externe Kraftstoff- oder AdBlue®-Pumpe zu betreiben.



# ERSATZTEILE UND SERVICE IMMER AN IHRER SEITE – FÜR MEHR EFFIZIENZ UND MEHR PROFIT

ALLES, WAS SIE FÜR DEN BETRIEB  
IHRER MF MASCHINE BENÖTIGEN.

Unser Aftersales-Support besticht mit individuellen Anpassungsmöglichkeiten und unterstützt die Kontrolle der Betriebskosten, die Budgetierung und die Geschäftsplanung. So wird sichergestellt, dass jede einzelne Arbeitsstunde der Maschine effizient eingesetzt wird, während Sie zugleich die Möglichkeit erhalten, sich voll auf Ihr Kerngeschäft der Landwirtschaft zu konzentrieren.

Dieses umfangreiche Angebot an Serviceleistungen erleichtert den Arbeitsalltag den Besitzern und Fahrer von **Massey Ferguson** Maschinen.

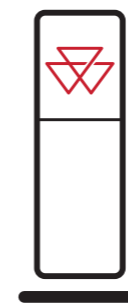

## IHR MASSEY FERGUSON FACHHÄNDLER

Steht Ihnen mit dem weit und breit besten Wissen über Landmaschinen zur Verfügung. Sie können sich darauf verlassen, dass Ihr Händler Ihnen jederzeit einen ausgezeichneten Kundenservice bietet. Hochqualifizierte Techniker führen Wartung, Instandhaltung und Reparaturen aus – fachkundige Vertriebsmitarbeiter für Ersatzteile und Maschinen beraten Sie gerne zu neuen Geräten, technologischen Verbesserungen, Zubehör oder Ersatzteilen.

## MEHR ALS 4.700 SERVICE- & REPARATUR-STANDORTE AUF DER GANZEN WELT



## ORIGINALTEILE VON AGCO PARTS

Die beste Garantie für den Werterhalt Ihrer Maschine und für den Schutz vor ungeplanten Ausfallzeiten. Es steht Ihnen ein umfangreiches Zubehörsortiment zur Verfügung. Damit können Sie Ihre Maschine an neue oder sich verändernde landwirtschaftliche Bedingungen anpassen, deren Komfort erhöhen oder eine sichere Arbeitsweise gewährleisten. Darüber hinaus bietet Ihr MF Vertriebspartner eine Vielfalt an wichtigen landwirtschaftlichen Produkten an, darunter Schmiermittel, Batterien, AdBlue® und Pflegesets.

12 Monate Gewährleistung auf Ersatzteile von AGCO Parts, einschließlich fachgerechter Einbau durch einen MF Vertriebspartner.

Ihr Händler hält die Ersatzteile bereit, die Sie benötigen. Oder nutzen Sie die App „AGCO Parts Books To Go“.

Laden Sie diese kostenfrei aus dem App Store oder dem Google Play Store herunter. Ihre persönlichen Zugangsdaten erhalten Sie von Ihrem MF Vertriebspartner.



## AGCO FINANCE

IHR PARTNER FÜR EIN BESSERES  
GESCHÄFTSWACHSTUM.

Als Finanzdienstleister für Massey Ferguson möchten wir Ihnen mit individuellen Finanzierungslösungen die Nutzung oder den Besitz von Maschinen und Geräten von Massey Ferguson, der weltweit besten landwirtschaftlichen Ausrüstung, ermöglichen.

**Absolut zuverlässig:** Mehr als 30 Jahre Erfahrung im Agrarbereich weltweit.

**Absolut praktisch:** Einfach über Ihren MF Händler vor Ort.

**Absolut partnerschaftlich:** Wir begleiten Sie während der gesamten Geschäftsabwicklung.



## DIE MASSEY FERGUSON- KOLLEKTION

JETZT KÖNNEN SIE SICH  
PASSEND ZU IHREM  
MASSEY FERGUSON STYLEN.

Wir bieten eine exklusive Kollektion hochwertiger Artikel an, die zu Ihnen, Ihren landwirtschaftlichen Aktivitäten, Ihrer Familie und Ihrem Lifestyle passen.

Um mehr über unser Angebot zu erfahren, melden Sie sich bitte bei unserem Online-Shop an:

Shop.MasseyFerguson.Com

Für die oben genannten Support-Pakete gelten die länderspezifischen Geschäftsbedingungen. Hinweis: Die Produkte sind nicht in allen Ländern verfügbar.

Bitte wenden Sie sich an Ihren MF-Vertriebspartner vor Ort.



## MF BY YOU

### IHR MF IHRE ANFORDERUNGEN

Massey Ferguson möchte Produkte und Dienstleistungen anbieten, die die Bedürfnisse jedes Kunden erfüllen. Zudem wissen wir, dass jeder Landwirt andere Anforderungen hat. Deshalb haben wir MF By You eingeführt. Dieses Programm bietet eine große Auswahl an werkseitig montierten Zusatzoptionen, die es Traktorbesitzern ermöglichen, Produktivität und Komfort zu steigern, ihre Leistungsfähigkeit zu erhöhen und ihre Arbeitsabläufe zu verbessern.

Das umfangreiche Sortiment bietet eine ganze Reihe ergänzender Teile wie Ledersitze, Felgen, Reifen und vieles mehr.

So können Landwirte genau den Traktor konfigurieren, der zu ihren Bedürfnissen und Wünschen passt.

Alle Modifikationen und Ergänzungen werden von speziell geschulten Technikern eingebaut. Die durchgeführten Arbeiten erfüllen die gesetzlichen Vorschriften und Zulassungsanforderungen. Außerdem entsprechen sie den strengen Qualitätsstandards, die vom Werk festgelegt wurden, und unterliegen derselben MF Gewährleistung.

**MF**  
by you

## INDIVIDUALISIEREN SIE IHREN MF 9S UND MACHEN SIE IHN SO EINZIGARTIG WIE IHREN LANDWIRTSCHAFTLICHEN BETRIEB

	EXCLUSIVE
<b>MOTOR</b>	
6-Zylinder AGCO POWER Stufe 5	●
Motor mit Drehzahl Speicher	●
HLA (hydraulischer Ventilspielausgleich)	●
Leerlauf-Motordrehzahl (750 U/min)	●
Motorblockvorwärmung	○
<b>GETRIEBE</b>	
PowerControl-Hebel	●
Fahrtrichtungswechsel auf der rechten Seite	●
MultiPad-Fahrhebel auf der Armlehne	●
Wahlweise Nutzung im Pedalmodus oder im Hebelmodus (automatischer Wechsel)	●
Dyna-VT 40 km/h Super Eco	●
Dyna-VT 50km/h Eco	○
Tempomat mit 4 Geschwindigkeiten	●
Dynamische Bremsanlage	●
Parksperre	●
<b>KABINE</b>	
Klimaautomatik mit Mehrzonen-Management für den Luftstrom	●
Dachluke	●
Automatischer, schwenkbarer, luftgefederter Fahrersitz, beheizbar, mit seitlicher Dämpfung	○
Automatischer, schwenkbarer, luftgefederter Fahrersitz mit Halblederbezug – beheizbar, belüftet, seitliche Dämpfung	●
Beifahrersitz mit Sicherheitsgurt	●
Ledersitze und lederbezogenes Lenkrad	○
Mechanische Kabinenfederung	○
Aktive mechanische Kabinenfederung	●
Radio / Aux-in, Anschluss vorne / Bluetooth® / USB-Anschluss – mit integrierter Freisprecheinrichtung – Bedienelemente an der Armlehne	●
Radio- und Telefonsteuerung im Terminal Datatronic 5	○
Teleskop-Weitwinkelspiegel mit elektrischer Einstellung, Enteisierung und Teleskopverlängerung	●
Teleskop-Weitwinkelspiegel mit elektrischer Enteisierung, elektrisch verstellbarem Winkel und elektrischer Teleskopverlängerung	○
Scheibenwischeranlage rechts	○
Heckscheibenheizung	○
Einstellbare Lenksäule mit Einstellung der Neigungsposition und SpeedSteer	●
Radarsensor mit Schlupfregelung	●
Smartphone-Halterung	○
Tablet-, Becher- und Flaschenhalter	○
Elektrische 12-V-Kühlbox	○
Digitales MF vDisplay	●
Touchscreen-Terminal Datatronic 5 – 9 Zoll (beinhaltet Traktoreinstellungen, ISOBUS, MF Guide und optional Radio- und Telefon-Interface, kamerafähig)	●
Touchscreen-Terminal Fieldstar 5 – 9 Zoll (ISOBUS, kamerafähig und MF Guide-kompatibel)	○
Anhänger-Lenkachsenmanagement	●
DualControl	●
Vorgewende-Management-System	●

	EXCLUSIVE
<b>TECHNOLOGIE</b>	
ISOBUS-fähig mit Heckanschluss	●
Frontseitiger ISOBUS-Anschluss	○
ISOBUS TIM	○
MF Guide-Vorrüstung	○
MF Guide Novatel CM NTRIP / CM Radio und NTRIP mit Go-Modus	○
MF Guide Trimble SM / CM NTRIP / CM Radio und NTRIP mit Go-Modus	●
Teilbreitenschaltung mit 96 Teilbreiten und VRC (5 Produkte)	○
Verbesserte Führungslinie – einzelne Fahrspur und Kontursegmente	○
MF AutoTurn	○
Integrierte Dachkamera	●
Front- und Rückfahrkamera + 2 Kamera-Vorbereitungen	○
TaskDoc Pro	○
Telemetrie-System Connect mit 5-Jahres-Abonnement	●
<b>CHASSIS UND HYDRAULIK</b>	
Elektrische Steuerventile mit Druckentlastungshebel	●
Exklusiver elektrohydraulischer Multifunktions-Joystick	●
MicroJoystick auf dem MultiPad	●
Freier Rücklauf	●
Power-Beyond-Leitungen mit Anschlüssen P/T/LS/D	●
Elektronische Hubwerksregelung mit aktiver Schwingungsdämpfung	●
Einzelne CCLS-Pumpe mit einer Förderleistung von 205 l/min bei 1.650 U/min	○
CCLS-Doppelpumpe mit einer Förderleistung von 340 l/min bei 1.650 U/min	○
Automatikfunktion für Zapfwelle	●
Elektrische Anwahl der Zapfwelldrehzahl per Datatronic 5 Touchscreen	●
Automatikfunktionen für Allradantrieb und Differenzialsperre	●
Teleskop-Seitenstabilisatoren	●
Automatische Stabilisatoren	○
Hydraulik-Oberlenker	○
Fronthubwerk mit 5 t Hubkraft und einem Ventil	●
Fronthubwerk mit 5 t Hubkraft mit zwei Ventilen und freiem Rücklauf	○
Integrierte Frontzapfwelle	○
<b>ELEKTRISCHE AUSSTATTUNG</b>	
Batterietrennschalter & Starthilfe-Pol	●
Externe Bedienelemente zur Hubwerksbedienung auf dem Kotflügel	●
Externe Zapfwellen-Start/Stop-Tasten auf den Kotflügeln	●
Externe Ventilbedientasten auf den Kotflügeln	●
Arbeitsscheinwerfer mit 16 LEDs und Tagfahrlicht	●
Advanced 360° LED-Beleuchtung: LED-Straßen- und Arbeitsscheinwerfer (27 Leuchten)	○
Automatische Rückfahrleuchten beim Rückwärtsfahren	●
<b>WEITERE AUSSTATTUNG (SPEZIFIKATIONEN KÖNNEN JE NACH MARKT VARIIEREN)</b>	
Gefederte Vorderachse mit Sperrstellung	●
Drehbare Kotflügel	●
Druckluft- und Einleitungs-Hydraulik-Anhängerbremsen	●
Druckluft- und Einleitungs-Hydraulik-Anhängerbremsen mit ABS-Anschluss	○
Profi-Paket (Stromanschluss, Luftauslass, Lampe, Schläuche und Gebläse, externer Werkzeugkasten und abschließbares Werkzeugkastenfach)	○
LED-Rundumleuchten	●

– Nicht möglich  
● Serienausstattung  
○ Optional  
\* Je nach Markt und Gesetzgebung

## TECHNISCHE SPEZIFIKATIONEN

		MF 9S.285	MF 9S.310	MF 9S.340	MF 9S.370	MF 9S.400	MF 9S.425
<b>Motortyp</b>		AGCO POWER					
Anz. der Zylinder/Anz. der Ventile/Hubraum	Anz./Anz./cm <sup>3</sup>	6 / 4 / 8.400					
Bohrung / Hub	mm/mm	111 / 145					
Motorsteuerung		Turbolader mit elektrischem Ladedruckregelventil (Wastegate) und Ladeluftkühler					
Einspritzung		Common-Rail					
Lüftersteuerung		Viscotronic					
Max. Leistung	ISO-PS (kW)	285 (210)	310 (228)	340 (250)	370 (272)	400 (294)	425 (313)
Motordrehzahl bei maximaler Leistung	U/min	1.850					
Max. Drehmoment bei 1.500 U/min	Nm	1.250	1.300	1.450	1.600	1.650	1.750
Max. Leistung mit EPM	PS (kW)	315 (232)	340 (250)	370 (272)	400 (294)	420 (309)	-
Max. Drehmoment mit EPM: 1.000–1.500 U/min	Nm	1.400	1.500	1.600	1.700	1.750	-
Max. Leistung an Zapfwelle (OECD, Genauigkeit +/- 3 %)	PS (kW)	240	260	290	320	350	370
Füllmenge Kraftstofftank	Liter	660					
Füllmenge AdBlue®-Tank	Liter	68					
Wartungsintervall	Stunden	500					
<b>Dyna-VT-Getriebe</b>							
Anzahl der Gänge	vorw. / rückw.	Kontinuierlich variables Getriebe					
Geschwindigkeitsbereich Feld	km/h	Vorwärts: 0,03–28 km/h – rückwärts: 0,03–16 km/h					
Geschwindigkeitsbereich: Straße	km/h	Vorwärts: 0,03–50 km/h* – rückwärts: 0,03–38 km/h					
40 km/h SuperEco bei Motordrehzahl	U/min	1.400					
50 km/h* Eco bei Motordrehzahl	U/min	1.550					

Sämtliche Angaben in diesem Prospekt sind zum Zeitpunkt der Erstellung so aktuell wie möglich. Allerdings können Ungenauigkeiten, Fehler oder Auslassungen auftreten. Auch technische Änderungen können ohne Ankündigung jederzeit vorgenommen werden. Daher sollten vor dem Kauf gegebenenfalls alle Daten durch den Massey Ferguson Vertriebspartner bestätigt werden.

		MF 9S.285	MF 9S.310	MF 9S.340	MF 9S.370	MF 9S.400	MF 9S.425
<b>Heck-Hubwerk und Hydraulik</b>							
Unterlenkertyp	KAT.	3 oder 4					
Maximale Hubkraft am Unterlenkerende	kg	12.000					
Hydrauliktyp u. max. Förderstrom	l/min	CCLS 205 l/min Eco bei 1.650 U/min / 270 l/min bei 1.850 U/min					
Hydrauliktyp u. max. Förderstrom	l/min	Lastabhängige CCLS-Doppel-Hydraulikpumpe mit einer kombinierten Förderleistung von 340 l/min bei 1.650 U/min / 400 l/min bei 1.850 U/min					
Maximaler Druck	bar	200					
Max. Anzahl an Heck-Steuerventilen		6					
<b>Zapfwelle (Heck)</b>							
<b>Motordrehzahl</b>							
540 Eco / 1.000	U/min	1.577 / 1.882					
1.000 / 1.000 Eco	U/min	1.882 / 1.605					
Wellendurchmesser	Zoll	6/20 (1 3/4) / 21-teilig					
<b>Fronthubwerk und Frontzapfwelle</b>							
Maximale Hubkraft am Unterlenkerende	kg	5.000					
Max. Anzahl an Front-Steuerventilen		2					
Motordrehzahl bei 1.000 U/min Frontzapfwellendrehzahl	U/min	2.036					
<b>Räder und Reifen</b>							
(Weitere Reifenkombinationen. Bitte fragen Sie Ihren Händler.)							
Vorne		VF 650/60R34 – 600/70R30 (serienmäßig) - 710/55R34			VF 650/60R34 – 650/60R34 (serienmäßig) - 710/55R34		
Hinten		VF 750/70R44 - 650/85R38 (serienmäßig / Ø 2,05 m) - 900/60R42			VF 750/70R44 - 710/75R42 (serienmäßig / Ø 2,15 m) - 900/60R42		
<b>Gewichte</b>							
(Kann je nach Konfiguration variieren. Bitte fragen Sie Ihren Händler.)							
Mindestgewicht / durchschnittliches Gewicht / Höchstgewicht	kg	10.900 / 12.000 / 18.500					
Maximales Fahrzeug-Gesamtgewicht*	kg	18.000					

\* Je nach Markt/Gesetzgebung  
– Nicht verfügbar

## ABMESSUNGEN

A Radstand	3,10 m
B Gesamtlänge, vom Fronthubwerk bis zu den Unterlenkern am Heckhubwerk	5.600 mm
C Höhe vom Mittelpunkt der Hinterachse bis zur Spitze der MF Connect-Antennen	2.391 mm
D Gesamthöhe	3.410 mm





[www.MasseyFerguson.de](http://www.MasseyFerguson.de)

[www.facebook.com/masseyfergusonde](https://www.facebook.com/masseyfergusonde)

[Twitter.com/MF\\_EAME](https://twitter.com/MF_EAME)

[Instagram.com/MasseyFergusonGlobal](https://www.instagram.com/MasseyFergusonGlobal)

[www.YouTube.com/MasseyFergusonGlobal](https://www.YouTube.com/MasseyFergusonGlobal)



MASSEY FERGUSON® ist eine weltweite Marke von AGCO.  
© AGCO Corporation | A-DE-17930 | Deutsch



MASSEY FERGUSON

BORN TO FARM